

N-573 S

Překlad originálu návodu k montáži a obsluže

WN 933002-07-6-50 02-2024

noferm

CS Copyright a vyloučení odpovědnosti

© 2024 TORMATIC®

Kopírování, distribuce nebo využití tohoto dokumentu zcela nebo zčásti, ať už v elektronické nebo mechanické podobě, včetně fotokopíí a nahrávek, vyžaduje bez ohledu na tím sledovaný účel předchozí písemný souhlas společnosti TORMATIC®. Technické změny vyhrazeny – Odchytky možné – Rozsah dodávky závisí na konfiguraci produktu.

Obsah

1	Obecné informace	4
1.1	Obsah a cílová skupina	4
1.1.1	Znázornění na obrázcích	4
1.2	Piktogramy a signální slova	4
1.3	Symbody nebezpečí	5
1.4	Další symboly upozornění a informací	5
2	Bezpečnost.....	6
2.1	Použití v souladu s určením	7
2.2	Předvídatelné chybné použití	7
2.3	Kvalifikace personálu.....	7
2.4	Nebezpečí, která mohou vyplývat z produktu.....	8
3	Popis produktu	9
3.1	Obecný přehled produktu	9
3.2	Technické údaje	11
4	Montáž a instalace	12
4.1	Příprava montáže	12
4.2	Montáž pohonu garážových vrat	13
4.3	Elektrické připojení dalších komponent (příslušenství)	14
4.3.1	Přehled schématu připojení	15
4.3.2	Vysílač impulzů a externí bezpečnostní zařízení	17
4.4	Směrnice TTZ - Zamezení vloupání pro garážová vrata	17
5	Programování pohonu	17
5.1	Příprava	17
5.2	Základní programování.....	18
5.3	Programování ručního vysílače	19
5.3.1	Menu 1: Funkce Start přes ruční vysílač.....	19
5.3.2	Menu 2: Funkce osvětlení přes ruční vysílač.....	19
5.3.3	Menu L: Funkce větrání přes ruční vysílač	20
5.3.4	Menu P: Funkce částečného otevření přes ruční vysílač.....	21
5.3.5	Menu n: Funkce OTEVŘENÍ přes ruční vysílač.....	21
5.3.6	Menu u: Funkce ZAVŘENÍ přes ruční vysílač.....	22
5.3.7	Výmaz všech ručních vysílačů naprogramovaných na pohonu	22
5.4	Menu 3 + menu 4: Nastavení koncových poloh	23
5.5	Jízda učení síly	24
5.6	Kontrola omezení síly	25

5.7	Speciální nastavení	26
5.7.1	Otevření menu „Speciální nastavení“	26
5.7.2	Menu 5 + menu 6: Vymazání omezení síly při otevírání a zavírání vrat / jízdě učení síly	26
5.7.3	Menu 7: Nastavení doby osvětlení	27
5.7.4	Menu 8: Nastavení typu vrat	28
5.7.5	Menu 9: Nastavení dalších druhů režimů	28
5.7.6	Menu A: Doba průjezdnosti	30
5.7.7	Menu C: Doba předběžného varování	31
5.7.8	Menu H: Nastavení STOP-A (kontakt personálního vchodu)	31
5.8	Rozšířená speciální nastavení	32
5.8.1	Otevření menu „Rozšířená speciální nastavení“	32
5.8.2	Menu U: Výstup 24 V	32
5.8.3	Menu d: Výstup 230 V	33
5.8.4	Menu F: Rádiem ovládaná uzavírací hrana	33
5.9	Obnovení továrního nastavení	34
5.10	Počítadlo cyklů	34
6	První uvedení do provozu	34
7	Provoz	35
7.1	Bezpečnostní pokyny pro provoz	35
7.2	Otevírání a zavírání garážových vrat (v normálním provozu)	35
7.3	Ruční otevření a zavření garážových vrat	36
7.4	Cílené posunutí garážových vrat do polohy OTEVŘENO nebo ZAVŘENO (další provozní režimy)	37
7.4.1	Posunutí garážových vrat do polohy OTEVŘENO	37
7.4.2	Posunutí garážových vrat do polohy ZAVŘENO	37
7.5	Stanovení rádiového modulu	38
8	Chyby a poruchy	39
8.1	Vyhledávání poruch	39
8.2	Diagnostický displej	40
9	Údržba / přezkoušení	42
9.1	Pokyny pro údržbu / přezkoušení	42
9.2	Měsíční monitorování omezení síly	42
9.3	Kontrolní seznamy	43
9.3.1	Protokol o uvedení do provozu	43
9.3.2	Kontrolní seznamy zařízení garážových vrat	44
9.3.3	Důkaz o kontrole a údržbě zařízení garážových vrat	45

10 Čištění / péče.....	46
11 Demontáž / likvidace	47
11.1 Demontáž	47
11.2 Likvidace.....	47
12 Záruční podmínky.....	47
13 Prohlášení o shodě a prohlášení o zabudování	48
13.1 Prohlášení o shodě podle ES Směrnice o strojních zařízeních 2006/42/ES.....	48
13.2 Prohlášení o shodě podle směrnice 2014/53/EU	49

1 Obecné informace

1.1 Obsah a cílová skupina

Tento návod k montáži a obsluze popisuje pohon garážových vrat modulové řady N-573 S (následně označováno jako „produkt“). Tento návod k montáži a obsluze je určen jak pro technické pracovníky pověřené montáží a údržbou, tak i pro koncové uživatele produktu.

V tomto návodu k montáži a obsluze je popsáno pouze ovládání pomocí ručního vysílače. Ostatní regulační skříně a ovládací jednotky fungují analogicky.

1.1.1 Znázornění na obrázcích

Obrázky v tomto návodu k montáži a obsluze vám pomohou lépe pochopit fakta a postupy. Znázornění na obrázcích jsou uváděna jako příklad a mohou se mírně lišit od skutečného vzhledu vašeho produktu.

1.2 Piktogramy a signální slova

Důležité informace v tomto návodu k montáži a obsluze jsou označeny následujícími piktogramy.



NEBEZPEČÍ

NEBEZPEČÍ

...označuje nebezpečí, které, pokud se mu nevyhnete, bude mít za následek úmrtí nebo vážné zranění.



VAROVÁNÍ

VAROVÁNÍ

...označuje nebezpečí, které, pokud se mu nezabrání, by mohlo mít za následek smrt nebo vážné zranění.



POZOR

POZOR

...označuje nebezpečí, které by mohlo v důsledku vést k lehkému nebo středně těžkému zranění.

1.3 Symboly nebezpečí



Nebezpečí!

Tento symbol upozorňuje na okamžité ohrožení života a zdraví osob, které může vést ke zranění ohrožujícím živ nebo ke smrti.



Varování před elektrickým napětím!

Tento symbol upozorňuje na to, že při manipulaci se systémem existuje nebezpečí života a zdraví v důsledku elektrického napětí.



Riziko pohmoždění končetin

Tento symbol vás upozorní na nebezpečné situace s rizikem pohmoždění či uskřípnutí končetin.



Riziko pohmoždění celého těla!

Tento symbol vás upozorňuje na nebezpečné situace týkající se rizika pohmoždění či uskřípnutí končetin.

1.4 Další symboly upozornění a informací

UPOZORNĚNÍ

UPOZORNĚNÍ

...upozorňuje na důležité informace (např. škody na majetku), ale nikoli na nebezpečí pro osoby.



Info!

Upozornění s tímto symbolem vám pomohou rychle a bezpečně provádět vaše činnosti.



Dodržujte návod

Tento symbol upozorňuje na to, že je nutné dodržovat návod pro montáž a obsluhu.



Tento symbol upozorňuje na to, že pohon garážových vrat je koncipován pro pořadí cyklů 3 pojezdy za hodinu.

1

Odkazuje na grafické znázornění příslušného montážního kroku na montážním plakátu A3 a na kapitolu „Přehled schématu připojení“.

2 Bezpečnost

Vždy zásadně dodržujte následující bezpečnostní pokyny:

VAROVÁNÍ

Nedodržení bezpečnostních pokynů a instrukcí

Nedodržení bezpečnostních pokynů a instrukcí může vést k úrazu elektrickým proudem, požáru a / nebo vážným zraněním.

- Při dodržování bezpečnostních pokynů a instrukcí uvedených v tomto návodu k montáži a obsluze se můžete při práci s produktem a na něm vyhnout zranění osob a škodám na majetku.
 - Přečtěte si bezpečnostní pokyny a instrukce a dodržujte je.
- Musí být dodrženy veškeré předpisy a pokyny týkající se dokumentace pohonu garážových vrat (instalace, obsluha a údržba apod.).
 - Dodržujte všechny pokyny uvedené v tomto návodu v souladu se zamýšleným určením.
 - Dodržujte všechny bezpečnostní pokyny a upozornění.
 - Instalace smí být prováděna pouze kvalifikovaným technickým personálem.
 - Dodržujte všechny platné národní předpisy.
 - Změny produktu mohou být provedeny pouze s výslovným povolením od výrobce.
 - Používejte výhradně originální náhradní díly výrobce. Použití nesprávných nebo chybných náhradních dílů může způsobit poškození, chybné funkce nebo úplné selhání výrobku.
 - Tento výrobek smí používat děti od 8 let věku, jakož i osoby s omezenými psychickými, senzorickými a mentálními schopnostmi nebo postižením, případně s nedostatečnými zkušenostmi nebo vědomostmi, jestliže jej budou používat pod dohledem odpovědné osoby, nebo pokud budou proškoleny o bezpečné obsluze výrobku a přitom budou chápat nebezpečí, vyplývající z jeho užívání.
 - Tento přístroj není hračka pro děti. Čištění a údržbu nesmějí provádět děti bez dozoru.
 - Při nedodržení uvedených bezpečnostních pokynů a instrukcí v tomto návodu, jakož i příslušných předpisů pro prevenci úrazů a obecných bezpečnostních předpisů, je vyloučena jakákoli odpovědnost a nároky na škodu vůči výrobcí nebo jeho odpovědným zástupcům.

2.1 Použití v souladu s určením

Výrobek je určen výhradně pro otevírání a zavírání garážových vrat vyvážených pomocí závaží nebo pružin. Použití u vrat bez vyrovnávacího mechanismu pomocí závaží nebo pružin není povoleno.

Výrobek je kompatibilní s výhradně výrobky Novoferm.

Změny produktu mohou být provedeny pouze s výslovným povolením od výrobce. Produkt je vhodný pouze pro domácí použití.

2.2 Předvídatelné chybné použití

Jakékoli jiné použití, než jaké je popsáno v kapitole „Použití v souladu s určením“, je považováno za rozumně předvídatelné chybné použití; k tomu patří např.:

- použití jako pohonu pro konstrukce posuvných vrat / dveří
- použití u vrat bez vyrovnávacího mechanismu pomocí závaží nebo pružin

Za škody na majetku a / nebo zranění osob způsobené rozumně předvídatelným chybným použitím a / nebo nedodržením tohoto návodu k montáži a obsluze nenese výrobce žádnou odpovědnost.

2.3 Kvalifikace personálu

Tento produkt mohou používat pouze pracovníci, kteří jsou seznámeni s tímto návodem k montáži a obsluze, a jsou si vědomi nebezpečí při manipulaci s tímto produktem. Jednotlivé činnosti vyžadují různé kvalifikace pracovníků, které jsou uvedeny v následující tabulce.

Činnosti	Obsluhující pracovník	Odborníci ^a s příslušným vzděláním, např. průmyslový mechanik	Odborník v oboru elektro ^b
Instalace, montáž, uvedení do provozu		X	X
Elektrická instalace			X
Provoz	X		
Čištění	X		
Údržba	X	X	X
Elektrikářské práce (Odstraňování poruch, opravy a demontáž)			X
Práce na mechanických součástech (Odstraňování poruch a opravy)		X	
Likvidace	X	X	X

a. Za odborníka je považován ten, kdo na základě svého odborného vzdělání, znalostí a zkušeností a také znalosti příslušných ustanovení dokáže posoudit jemu svěřené práce a rozpoznat možná nebezpečí.

b. Kvalifikovaní odborníci v oboru elektro musejí umět číst schémata elektrického zapojení a rozumět jim, uvádět do provozu elektrické stroje, provádět jejich údržbu a servis, spojovat spínací a řídicí skříně, garantovat funkčnost elektrických komponent a rozeznat rizika při zacházení s elektrickými a elektronickými systémy.

2.4 Nebezpečí, která mohou vyplývat z produktu

Produkt byl podroben analýze rizik. Na ní založená konstrukce a provedení produktu odpovídají aktuálnímu stavu techniky.

Výrobek je bezpečný, pokud je používán v souladu se zamýšlením určením. Přesto zůstává určité zbytkové riziko.

NEBEZPEČÍ



Nebezpečí zasažení elektrickým napětím

Riziko smrtelného úrazu elektrickým proudem dotykem součástí, které jsou pod napětím. Při provádění prací na elektrickém systému dodržujte následující bezpečnostní pravidla:

1. Vypnutí
2. Zajištění proti opětovnému zapnutí
3. Kontrola, že zařízení není pod napětím

Práce na elektrickém zařízení smí být prováděna pouze elektrikáři nebo řádně poučené osoby pod vedením a dohledem kvalifikovaného elektrikáře v souladu s elektrotechnickými předpisy a směrnicemi.

VAROVÁNÍ



Nebezpečí nárazu a uskřípnutí v prostoru vrat!

Během jízdy učení síly dochází při otevření a zavření vrat k učení normálního mechanického odporu do pohonu. Omezení síly je až do ukončení procesu učení deaktivováno.

Pohyb vrat nebude v tomto případě zastaven překážkou!

- Udržujte dostatečný odstup v celé dráze pojezdu garážových vrat!
- Proces přerušete pouze v případě nebezpečí.

VAROVÁNÍ

Nebezpečí z důvodu optického záření!

Schopnost vidění může být na krátkou dobu vážně omezena při přímém pohledu do LED diody. To může následně vést k těžkým zraněním.

Nedívejte se přímo do LED diody.

3 Popis produktu

3.1 Obecný přehled produktu

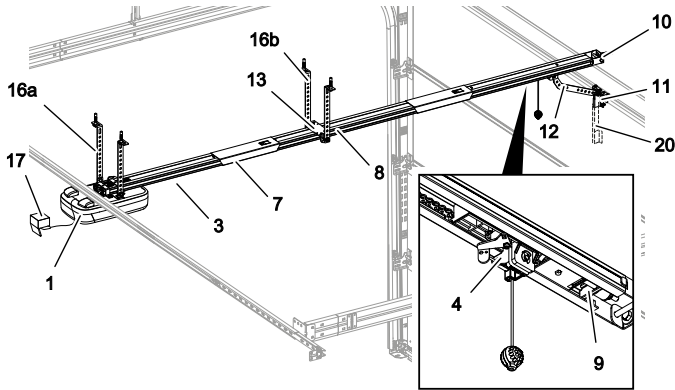

Obr. 1: Přehled produktu – postavený

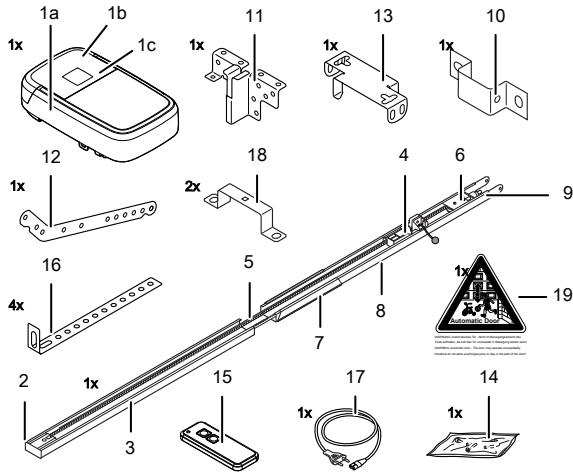

Obr. 2: Přehled produktu – jednotlivé díly

- | | |
|---|--|
| 1a. Hlava pohonu | 11. Konzola pro připojení vrat |
| 1b. Klapka pro obsluhu | 12. Tlačná tyč |
| 1c. Typový štítek | 13. Centrální zavěšení |
| 2. Hnací pastorek* | 14. Sáček se šroubky |
| 3. Vodicí kolejnice (modelový příklad),
strana pohonu* | 15. Ruční vysílač (v závislosti na modelu)* |
| 4. Vozík* | 16a. Upevnění hlavy pohonu na strop |
| 5. Ozubený řemen nebo řetěz* | 16b. Upevnění kolejnice na strop |
| 6. Převodní kladka* | 17. Napájecí kabel (v závislosti na modelu)* |
| 7. Spojovací článek vodicí kolejnice
(modelový příklad)* | 18. Upevňovací třmen |
| 8. Vodicí kolejnice (modelový příklad),
strana vrat* | 19. Výstražná nálepka |
| 9. Upínací zařízení* | 20. Teleskopická konzola pro sekční vrata* |
| 10. Připevnění na stěnu | *Volitelně |

Ve stavu při expedici stroje není klapka pro obsluhu pohonu předmontována. Rozsah dodávky závisí na vaší konfiguraci produktu.

3.2 Technické údaje

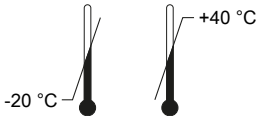
Obecně		
Regulační skříň:	N-573 S	
Provozní režim:	Impulzní provoz, dálkově ovládaný	
Max. velikost vrat:	18 m ²	
Max. hmotnost vrat:	200 kg	
Jmenovitá zatížitelnost:	240 N	
Max. zatížitelnost:	800 N	
Elektrické údaje		
Jmenovité napětí:	230 V~ (střídavý proud)	
Frekvence:	50 Hz	
Třída krytí:	I ⚡ (ochranné uzemnění)	
Příkon v režimu StandBy:	0,5 W	
Příkon při max. provozu:	250 W	
Max. čas do Standby:	240 sekund	
24 V Výstup (DC):	12 W	
230 V Výstup (AC):	max. 500 W	
LED dioda osvětlení:	7 W	
Cykly		
Max. počet cyklů/hod.:	3	
Max. počet cyklů/den:	10	
Max. počet cyklů celkem:	25000	
Okolní prostředí		
Druh krytí:	IP20, pouze pro suché místnosti	
Hlučnost:	< 70 dB(A)	
Teplotní rozsah:		
Bezpečnost dle EN 13849-1		
Vstup STOP-A:	Kat. 2 / PL = C	
Vstup STOP-B:	Kat. 2 / PL = C	
Rádiový modul v závislosti na vybavení		
TRX-433	f = 433,92 MHz, P _{erp} < 10 mW, RX Cat. = 1,5	Podporované protokoly: AES / Keeloq
TRX-868	f = 868,3 MHz, P _{erp} < 25 mW, RX Cat. = 1,5	
E43-M8	f = 433,92 MHz, RX Cat. = 1,5	
Výrobce		
Firma:	Novoferm tormatic GmbH	
Adresa:	Eisenhüttenweg 6 44145 Dortmund Německo	

4 Montáž a instalace

4.1 Příprava montáže



POZOR

Nebezpečí převrácení nebo pádu!



U vrat hrozí osobám riziko nárazu o vrata nebo jejich převrácení.

- Dbejte na to, aby vrata nevyčnívala do veřejných chodníků nebo silnic.



POZOR

Riziko uskřípnutí!



Riziko uskřípnutí a pohmoždění na uzamykacích mechanismech garážových vrat.

- Pokud přestavujete garážová vrata na automatický pohon poprvé, je třeba před montáží demontovat stávající uzamykací mechanismy.

UPOZORNĚNÍ

Zkontrolujte, zda jsou dodávané šrouby a držáky s ohledem na konstrukční předpoklady vhodné pro montáž na místě.

- Pro síťové připojení musí být v budově instalována elektrická zásuvka. Dodávaný napájecí kabel je dlouhý asi 1,2 m.
- Zkontrolujte stabilitu vrat. V případě potřeby dotáhněte šrouby a matice na vratech.
- Zkontrolujte bezvadný chod vrat. Namažte hřídele a ložiska. Předpětí pružin se musí rovněž zkontrolovat a případně upravit.
- Demontujte stávající dveřní zamykací mechanismy (uzamykací plech a západka).
- U garáží bez druhého vchodu je nutné namontovat mechanismus nouzového odblokování (příslušenství).
- U garáží s personálním vchodem ve vratech musí být nainstalován kontakt personálního vchodu.

4.2 Montáž pohonu garážových vrat

Postupujte podle obrázků na montážním plakátu A3.

1. Nasazení vodící kolejnice

Vyklopte zcela vodící kolejnici (3 a 8). Posuňte spojovací prvek vodící lišty (7) na střed nad nárazovou hranu. Napněte v případě potřeby řetěz nebo ozubený řemen (obr. 1).

2. Nainstalujte upevňovací třmen

Namontujte hlavu pohonu (1) pomocí upevňovacích třmenů (18) na vodící kolejnici (3, obr. 2).

3. Nainstalujte centrální zavěšení

Namontujte centrální zavěšení (13) na vodící kolejnici (obr. 3).

4. Montáž přípojovací konzoly

Namontujte přípojovací konzolu (11) na garážová vrata (obr. 4).

5. Montáž upevnění na stěnu

Změřte světlou výšku při otevírání nebo zavírání garážových vrat (h). Namontujte upevnění na stěnu 25 mm nad nejvyšší bod vrat (10, obr. 5).

6. Montáž vodící kolejnice a upevnění na strop

Namontujte vodící kolejnice (3 a 8) na upevnění na stěnu (10, obr. 6a). Namontujte všechna upevnění na strop (16) na centrální zavěšení (13) a na hlavu pohonu (1, obr. 6c a obr. 6d). Namontujte všechna upevnění na strop (16) nakonec na strop.

7. Montáž táhla

Namontujte táhlo (12) mezi vozík (4) a konzolu pro připojení vrat (11, obr. 7).

8. Umístění antény

Vyjměte anténu z držáku a veďte ji skrz průchodku směrem ven. V případě potřeby propíchněte průchodku předem vhodným nástrojem (např. špičatou tužkou) (obr. 8).

9. Namontujte klapku pro obsluhu

Nasadte klapku pro obsluhu (1b) na otvor na hlavě pohonu a přitlačte klapku pro obsluhu na obou stranách, dokud nezacvakne na místo (obr. 9).

10. Výstražná nálepka

Připevněte výstražnou nálepku (19) na vnitřní stranu garážových vrat tak, aby byla dobře viditelná (obr. 10).



VAROVÁNÍ: Automatická vrata – Nezdružujte se v oblasti pohybu vrat, protože se vrata mohou začít neočekávaně pohybovat.

WINDING: Automatische Tür – Nicht in Bewegungsbereich des
Tores aufhalten, da sich das Tür unkontrolliert in Bewegung setzen kann!
WINDING: Automatic door – The door may operate unexpectedly.
Attention do not allow your presence in area in the path of the door.

11. Programování

Pro programování sklopte klapku pro obsluhu (1b) na hlavě pohonu směrem dolů (obr 11).



Vytahovací táhlo smí viset ve výšce max. 1,80 m nad podlahou, aby bylo možné na něj dosáhnout.

4.3 Elektrické připojení dalších komponent (příslušenství)

Otevřete příp. klapku pro obsluhu (1b), abyste získali přístup k připojovacím svorkám na hlavě pohonu (1a).



NEBEZPEČÍ

Nebezpečí zasažení elektrickým napětím!



Riziko smrtelného úrazu elektrickým proudem dotykem součástí, které jsou pod napětím.

Při práci na pohonu vždy předem vytáhněte síťovou zástrčku!

4.3.1 Přehled schématu připojení

1

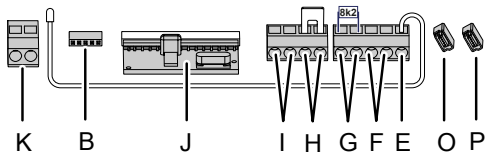

2

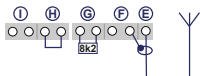

3

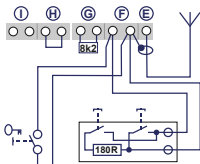

4

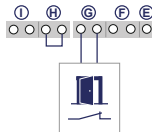

5

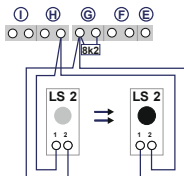

6

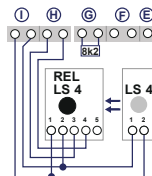

7

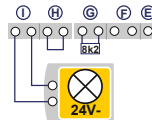

8

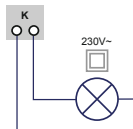

9

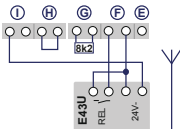

10

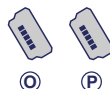

11



Č.	Svorka	Popis
1		Přehled osazení přípojek na hlavě pohonu.
1	J	Patice pro rádiový přijímač
2	E	Přípojka pro anténu. Při použití externí antény musí být odstínění umístěno na svorce (F) nacházející se vedle ní vlevo.
3	F	Přípojka externího vysílače impulsů (příslušenství, např. klíčový spínač nebo kódovací tlačítko).
4	G	Vstup (STOP-A) pro kontakt personálního vchodu (příslušenství) nebo nouzové zastavení. Pomocí tohoto vstupu se pohon zastaví, popř. se potlačí jeho náběh (viz také Speciální nastavení, Menu H: Nastavení STOP-A (kontakt personálního vchodu)).
5	G/H	Vstup pro světelnou závoru LS2. Při použití jiné světelné závoře použijte polohy svorek z návodu k této světelné závoře.
6	I/H	Vstup (STOP-B) 4kabelové světelné závoře (např. LS4). Pomocí tohoto vstupu se během zavírání aktivuje automatické obrácení směru pohonu.
7	I	Napájení 24 V DC max. 500 mA (zapnuto) např. pro 24 V signální kontrolku (příslušenství) Pozor! Nepřipojovat žádné tlačítko / tlakový spínač!
8	K	Výstup 230 V pro externí, bezpečnostně izolované osvětlení nebo signální kontrolku (třída ochrany II, max. 500 W) (příslušenství)
9	F/I	Napájení 24 V DC max. 500 mA (permanentní) např. pro externí rádiový přijímač (příslušenství)
10	P/O	2x přípojka pro Mobility Modul nebo rádiem ovládanou uzavírací hranu (příslušenství)
11	B	Zásuvka pro modul Bluetooth (příslušenství)

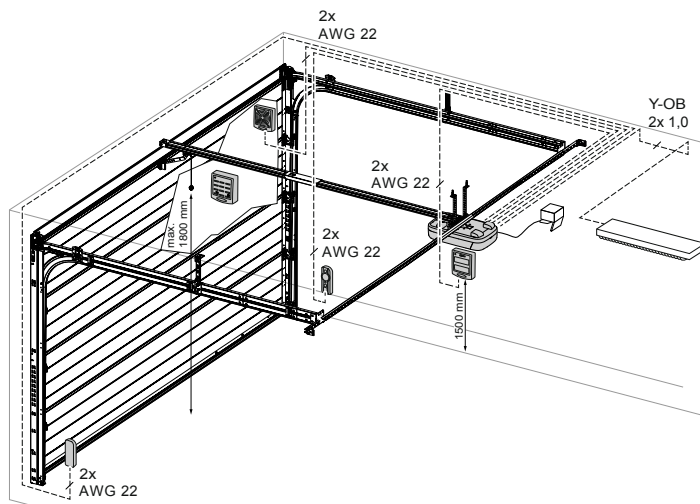

Obr. 3: Příklad instalace příslušenství

4.3.2 Vysílač impulzů a externí bezpečnostní zařízení



V případě zvýšených požadavků na ochranu osob doporučujeme kromě vnitřního omezení síly pohonu instalovat ještě 2kabelovou světelnou závoru. Instalace 4kabelové světelné závory slouží čistě k ochraně věcí. Další informace o příslušenství naleznete v našich podkladech nebo se obraťte na svého odborného prodejce.

UPOZORNĚNÍ

Před prvním uvedením do provozu je nutné zkontrolovat bezvadnou a bezpečnou funkci pohonu (viz kapitola „Údržba / přezkoušení“).

4.4 Směrnice TTZ - Zamezení vloupání pro garážová vrata

Pro dodržení směrnice TTZ je nutné odpovídající příslušenství pro zvýšenou ochranu proti vloupání. Toto příslušenství lze na vyžádání objednat samostatně. Použijte prosím Secü Kit s dodržujte příslušný návod WN 020690-45-5-32. Kromě toho dodržujte návod WN 902004-21-6-50 jako montážní návod pro zamezení vloupání pro garážová vrata dle směrnice TTZ.

5 Programování pohonu

5.1 Příprava

1. Zkontrolujte, že jsou garážová vrata spojena s hlavou pohonu.
2. Zkontrolujte, že je anténa správně umístěna (viz kapitola „Antennenverlegung“).
3. Zkontrolujte, že máte po ruce všechny ruční vysílače, které byste chtěli naučit pro tato garážová vrata.
4. Otevřete kryt na hlavě pohonu.
5. Připojte hlavu pohonu do síťové zásuvky.

5.2 Základní programování

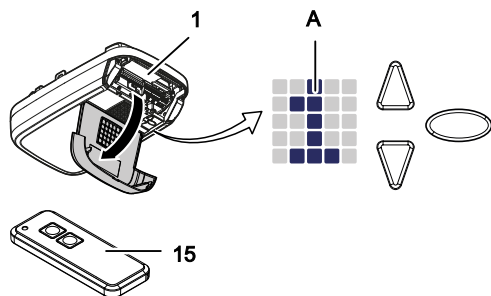

Obr. 4: Ovládací prvky

A	Matice LED
1	Pohon
15	Ruční vysílač
▽	Navigační tlačítko Programování
△	Navigační tlačítko Programování Tlačítko Start Vrata OTEVŘÍT / Vrata ZAVŘÍT
○	Programovací tlačítko

Programování regulační skříně je řízeno prostřednictvím menu.

- Stisknutím programovacího tlačítka ○ je vyvolána navigace menu. Matice LED zobrazuje krok menu.
- Po cca 2 sekundách začne blikat displej matice LED a poté lze měnit nastavení pomocí tlačítek △ a ▽.
- Opakovaným stisknutím programovacího tlačítka ○ nastavenou hodnotu uložíte.
- Mimo menu (žádné zobrazení na displeji matice LED) je možné pomocí tlačítka △ zadat počáteční impuls.

Informace o dalších a / nebo speciálních nastaveních naleznete v kapitolách „Speciální nastavení“ a „Rozšířená speciální nastavení“.

5.3 Programování ručního vysílače

Prostřednictvím různých ručních vysílačů lze provést naučení maximálně 30 příkazů pomocí tlačítek.

5.3.1 Menu 1: Funkce Start přes ruční vysílač

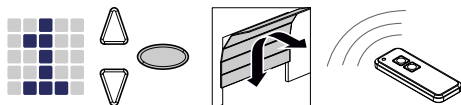

1. Stiskněte programovací tlačítko  jednou krátce.
⇒ Zobrazí se menu **1**.
2. Jakmile displej na matici LED bliká, stiskněte tlačítko na ručním vysílači, kterým chcete později spustit pohon, a držte tlačítko stisknuté, dokud displej na matici LED nepřestane blikat.

UPOZORNĚNÍ

Lze provést naučení maximálně 30 kódů.
(Například 15x start 15x světlo).

5.3.2 Menu 2: Funkce osvětlení přes ruční vysílač

Tlačítko na ručním vysílači můžete naprogramovat pro funkci osvětlení. Při stisknutí tohoto tlačítka se zapne nebo vypne pracovní osvětlení (interní LED osvětlení na regulační skříni, osvětlení 24 V připojené na svorku I a osvětlení 230 V připojené na svorku K). Doba rozsvícení je 4 minut. Poté pracovní osvětlení zhasne.



Při použití funkce TAM není Výstup 24 V aktivován pro funkci osvětlení.

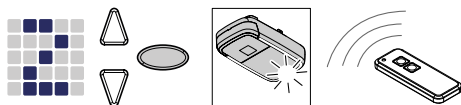

Obr. 5: Programování funkce osvětlení pro ruční vysílač

1. Stiskněte programovací tlačítko  dvakrát krátce.
⇒ Zobrazí se menu **2**.
2. Stiskněte na ručním vysílači tlačítko, pomocí něhož se má ovládat světlo, a držte je stisknuté, dokud displej na matici LED nepřestane blikat.

UPOZORNĚNÍ

Lze provést naučení maximálně 30 kódů.
(Například 15x start 15x světlo).

5.3.3 Menu L: Funkce větrání přes ruční vysílač

Funkce větrání umožňuje provést vyvětrání garáže. Poloha vrat pro pozici větrání závisí na konstrukci vrat a je přibližně 10 cm pojezdové dráhy pohonu. Pojezdovou dráhu pozice větrání nelze měnit. Garážová vrata lze kdykoliv zavřít ručním vysílačem. Po přibližně 60 minutách (čas nelze změnit) se vrata automaticky zavřou.

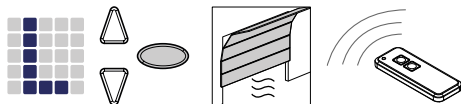

1. Stiskněte programovací tlačítko  třikrát krátce.
⇒ Zobrazí se menu **L**.
2. Stiskněte tlačítko na ručním vysílači, pomocí něhož se má funkce větrání ovládat, a držte je stisknuté, dokud displej na matici LED nepřestane blikat.



Upozorňujeme, že tato funkce není k dispozici v AR režimu.



UPOZORNĚNÍ

Lze provést naučení maximálně 30 kódů.
(Například 15x start 15x světlo).

5.3.4 Menu P: Funkce částečného otevření přes ruční vysílač

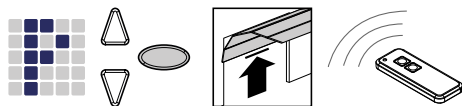
V tomto provozním režimu se garážová vrata otevřou přibližně na 1 m.



1. Stisknete programovací tlačítko  třikrát krátce.
⇒ Zobrazí se hodnota **L**.
2. Stisknete programovací tlačítko  a držte jej po dobu přibližně 3 sekundy.
⇒ Zobrazí se hodnota **F**.
3. Stisknete tlačítko na ručním vysílači, pomocí něhož se má funkce otevírání vrat ovládat, a držte je stisknuté, dokud displej na matici LED nepřestane blikat.







Upozorňujeme, že tato funkce není k dispozici v AR režimu.

UPOZORNĚNÍ

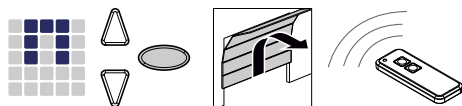
Lze provést naučení maximálně 30 kódů.
(Například 15x start 15x světlo).

5.3.5 Menu n: Funkce OTEVŘENÍ přes ruční vysílač







1. Stisknete programovací tlačítko  třikrát krátce.
⇒ Zobrazí se hodnota **L**.
2. Stisknete programovací tlačítko  a držte jej po dobu přibližně 3 sekundy.
⇒ Zobrazí se hodnota **F**.
3. Stisknete programovací tlačítko  jednou krátce.
⇒ Zobrazí se symbol **n**.
4. Stisknete tlačítko na ručním vysílači, pomocí něhož se má funkce „OTEVŘÍT“, tj. otevírání vrat ovládat, a držte je stisknuté, dokud displej na matici LED nepřestane blikat.

UPOZORNĚNÍ

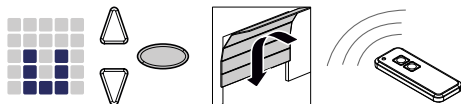
Lze provést naučení maximálně 30 kódů.
(Například 15x start 15x světlo).

5.3.6 Menu u: Funkce ZAVŘENÍ přes ruční vysílač



1. Stiskněte programovací tlačítko  třikrát krátce.
⇒ Zobrazí se hodnota **L**.
2. Stiskněte programovací tlačítko  a držte jej po dobu přibližně 3 sekundy.
⇒ Zobrazí se hodnota **F**.
3. Stiskněte programovací tlačítko  dvakrát krátce.
⇒ Zobrazí se symbol **U**.
4. Stiskněte tlačítko na ručním vysílači, pomocí něhož se má funkce „ZAVŘÍT“, tj. zavírání vrat ovládat, a držte je stisknuté, dokud displej na matici LED nepřestane blikat.

UPOZORNĚNÍ



Lze provést naučení maximálně 30 kódů.
(Například 15x start 15x světlo).

5.3.7 Výmaz všech ručních vysílačů naprogramovaných na pohonu

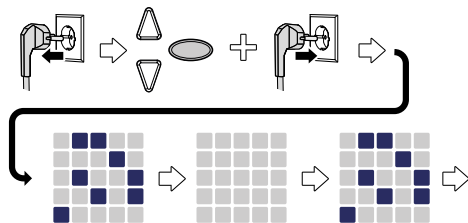
Můžete vymazat všechny ruční vysílače naprogramované na pohonu.





Obr. 6: Výmaz všech ručních vysílačů naprogramovaných na pohonu

1. Vytáhněte síťovou zástrčku hnací hlavy ze zásuvky.
2. Stiskněte programovací tlačítko  a držte je stisknuté.
3. Zapojte síťovou zástrčku do síťové zásuvky a držte přitom programovací tlačítko  nadále stisknuté.
⇒ Všechny ruční vysílače naprogramované na pohonu jsou vymazány.

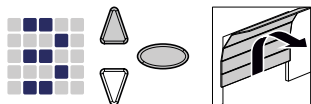
5.4 Menu 3 + menu 4: Nastavení koncových poloh







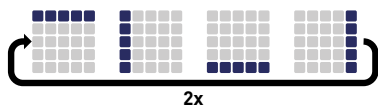

1. Držte programovací tlačítko  stisknuté po dobu cca 3 sekundy.
⇒ Zobrazí se menu .
2. Jakmile začne blikat displej na matici LED, stiskněte tlačítko  a zkontrolujte, zda se garážová vrata pohybují ve směru OTEVŘENO.



UPOZORNĚNÍ

Pokud se garážová vrata pohybují špatným směrem, zahájí se obrácení směru otáčení stisknutím a podržením programovacího tlačítka programování  po dobu cca 5 sekund, dokud se nezobrazí problikávání kontrolky.

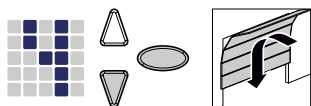

3. Držte tlačítko  stisknuté, dokud garážová vrata nedosáhnou požadované koncové polohy OTEVŘENO. Stiskněte příp. tlačítko , chcete-li polohu korigovat.
4. Když jsou garážová vrata v požadované koncové poloze OTEVŘENO, stiskněte programovací tlačítko .
- ⇒ Zobrazí se menu .
5. Jakmile hodnota na displeji na matici LED bliká, stiskněte tlačítko  a držte je stisknuté, dokud garážová vrata nedosáhnou koncové polohy ZAVŘENO. Stiskněte příp. tlačítko , chcete-li polohu korigovat.



6. Když jsou garážová vrata v požadované koncové poloze ZAVŘENO, stiskněte programovací tlačítko .
- ⇒ Zobrazí se číslice  pro jízdu učení síly.
7. Pokračujte dále v režimu jízdy učení síly.

5.5 Jízda učení síly

VAROVÁNÍ



Nebezpečí nárazu a uskřípnutí v prostoru vrat!

Během jízdy učení síly dochází při otevření a zavření vrat k učení normálního mechanického odporu do pohonu. Omezení síly je až do ukončení procesu učení deaktivováno. Pohyb vrat nebude v tomto případě zastaven překážkou!

- Udržujte dostatečný odstup v celé dráze pojezdu garážových vrat!

UPOZORNĚNÍ

- Během jízdy učení síly se na displeji matice LED zobrazuje číslice . Proces nepřerušujte. Po ukončení jízdy učení síly musí číslice na displeji matice LED zhasnout.
- Pokud by číslice nezhasla, zopakujte postup.
- Jízda učení síly začíná vždy z koncové polohy ZAVŘENO.
- Během jízdy učení síly pulsuje LED světlo.
- Pokud by po 5 jízdách učení nebyla jízda učení stále dokončena, nastavte znovu horní a dolní polohu a zkontrolujte mechaniku vrat.

UPOZORNĚNÍ

- Doporučujeme zvolit před jízdou vhodný typ vrat, za tímto účelem postupujte podle kapitoly „Menu 8: Nastavení typu vrat“.

UPOZORNĚNÍ

- Po každé výměně pružin garážových vrat je třeba znovu provést jízdu učení síly.

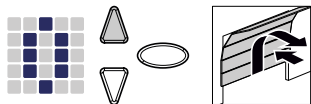

1. Stiskněte tlačítko nebo použijte naučený ruční vysílač. Garážová vrata se pohybují z koncové polohy ZAVŘENO a přesunou se do koncové polohy OTEVŘENO.
2. Stiskněte znovu tlačítko nebo použijte naučený ruční vysílač. Garážová vrata se pohybují z koncové polohy OTEVŘENO do koncové polohy ZAVŘENO. Po cca 2 sekundách zhasne zobrazovaná hodnota na matici LED.

5.6 Kontrola omezení síly

UPOZORNĚNÍ

- Po dokončení pojezdů pro nastavení musí být zkontrolováno omezení síly.
- Omezení síly musí být kontrolováno jednou za měsíc.

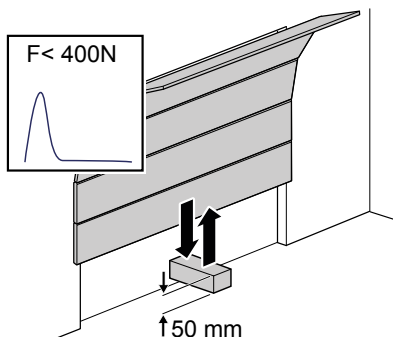

Obr. 7: Kontrola omezení síly



1. Umístěte siloměr nebo vhodnou překážku (např. vnější obal pohonu) do prostoru uzavírání vrat.
2. Zavřete garážová vrata. Garážová vrata se pohybují z koncové polohy ZAVŘENO. Jakmile dojde ke kontaktu s překážkou, garážová vrata se zastaví a vrátí se do koncové polohy OTEVŘENO.
3. Pokud vrata umožňují zvedání osob (např. mají-li otvory větší než 50 mm nebo stupátka), musí se zařízení pro omezení síly zkontrolovat také ve směru otevírání: Při dodatečném zatížení vrat hmotností 20 kg musí být pohon zastaven.

UPOZORNĚNÍ

Pokud by překážka nebyla rozpoznána nebo nebyly dodrženy hodnoty síly, musí být omezení síly nastaveno podle kapitoly Menu 5 + menu 6: Vymazání omezení síly při otevírání a zavírání vrat / jízdě učení síly.

5.7 Speciální nastavení

5.7.1 Otevření menu „Speciální nastavení“

1. Pro přístup k menu pro speciální nastavení podržte stisknuté programovací tlačítko  po dobu přibližně 3 sekundy.
 - ⇒ Zobrazí se číslice **3**.
2. Stiskněte znovu programovací tlačítko .
 - ⇒ Zobrazí se číslice **4**.
3. Držte programovací tlačítko  stisknuté znovu po dobu 3 sekundy.
 - ⇒ Zobrazí se první menu **5** speciálních nastavení.

5.7.2 Menu 5 + menu 6: Vymazání omezení síly při otevírání a zavírání vrat / jízdě učení síly

Změna omezení síly

VAROVÁNÍ



Riziko uskřípnutí v prostoru vrat!







Při příliš vysokém nastavení omezení síly existuje riziko zranění osob.

- Síla na hlavní uzavírací hraně nesmí po dobu 750 ms překročit 400 N!







Doporučujeme před jízdou učení síly vybrat příslušný typ vrat v menu **2**.

Nastavení omezení síly pro otevírání a zavírání vrat lze upravit v menu **5** a **6**. Je možné nastavit hodnoty od 0 do 8, přičemž základní nastavení je vždy 5. Chcete-li změnit omezení síly, postupujte podle následujících kroků:



1. Vyberte menu **5**.
 - ⇒ Po cca 2 sekundách bliká displej a zobrazí se nastavená hodnota omezení síly pro pojezd nahoru při otevírání vrat.
2. Upravte popř. nastavení pomocí tlačítek  a .
 - ⇒ Vysoká hodnota snižuje citlivost omezení síly.
 - ⇒ Nízká hodnota zvyšuje citlivost omezení síly.
3. Stiskněte programovací tlačítko . Zobrazí se menu **6**. Po cca 2 sekundách bliká displej a zobrazí se nastavená hodnota omezení síly pro pojezd dolů při zavírání vrat.
4. Upravte popř. nastavení pomocí tlačítek  a .
5. Stiskněte programovací tlačítko .
 - ⇒ Zobrazí se menu **7**.

Vymazání jízdy učení síly

V menu  můžete stávající jízdu učení síly navíc vymazat. Koncové polohy zůstanou přitom zachovány a není nutné je znovu nastavovat. Chcete-li vymazat stávající jízdu učení síly, postupujte podle následujících kroků:

1. Vyberte menu .
 - ⇒ Po cca 2 sekundách bliká displej a zobrazí se nastavená hodnota omezení síly pro pojezd nahoru při otevírání vrat.
2. Stiskněte na 3 sekundy programovací tlačítko .
 - ⇒ Zobrazí se problikávající kontrolka a jízda učení síly může být znovu spuštěna.
 - ⇒ Pro signalizaci, že je pohon v režimu jízdy učení síly, se na displeji zobrazí číslice .
3. Proveďte jednu jízdu učení síly podle kapitoly „Jízda učení síly“.

5.7.3 Menu 7: Nastavení doby osvětlení

1. Vyberte menu .
 - ⇒ Po cca 2 sekundách bliká displej a zobrazí se nastavená hodnota doby osvětlení.
2. Upravte popř. nastavení pomocí tlačítek  .

Hodnota	Doba osvětlení
0	0 s (Pohon vypne světlo ihned po ukončení jízdy)
1	20 s
2	40 s
3*	60 s
4	90 s
5	120 s
6	150 s
7	180 s
8	210 s
9	Hodnota personalizovaná prostřednictvím aplikace Bluetooth APP
*Tovární nastavení	



3. Stiskněte programovací tlačítko .
 - ⇒ Zobrazí se menu .

5.7.4 Menu 8: Nastavení typu vrat



UPOZORNĚNÍ

Po změně typu vrat je nutno znovu provést jízdu učení síly.

Nastavením typu vrat optimalizujete průběh pohybu vrat a omezení síly.

1. Vyberte menu .
 - ⇒ Po cca 2 sekundách bliká displej a zobrazí se nastavená hodnota.
2. Vyberte typ vrat pomocí tlačítek  .

Hodnota	Typ vrat
0*	Standardní
1	Dvoukřídla vrata
2	Nevýklopná vrata, Canopy
3	Výklopná vrata/sklápěcí vrata normální
4	Výklopná vrata/sklápěcí vrata, jemný pojezd
5	Sekční vrata s kováním s torzní pružinou (Topspeed)
6	Průmyslová sekční vrata s normálním kováním
7	Boční sekční vrata (Topspeed)
8	Boční sekční vrata s vedlejší zavírací hranou
9	Personalizované nastavení prostřednictvím aplikace Bluetooth
*Tovární nastavení	

3. Stiskněte programovací tlačítko .
 - ⇒ Zobrazí se menu .

5.7.5 Menu 9: Nastavení dalších druhů režimů

VAROVÁNÍ

Nebezpečí nárazu a uskřípnutí v prostoru vrat!







Při automatickém zavírání vrat hrozí riziko zranění osob.



- Nainstalujte proto ve spojení s funkcí „Automatické zavírání“ světelnou závoru.



UPOZORNĚNÍ

Automatické zavírání se přeruší, pokud se po 5 procesech zavírání nedosáhnou vrata dolní koncové polohy během zavírání z důvodu opakovaného přerušení světelnou závorou.

Funkce „automatické zavírání“ způsobí, že se vrata po dosažení horní koncové polohy, po „době udržování v otevřené poloze“ a „době předběžné výstrahy“ (pokud je toto nastaveno v menu ) automaticky zavřou.



1. Vyberte menu .
 - ⇒ Po cca 2 sekundách bliká displej a zobrazí se nastavení provozního režimu.
2. Upravte popř. nastavení pomocí tlačítek  .

Hodnota	Automatické zavírání
0*	Vypnuto – Automatické zavírání neprobíhá
1	Zapnuto – Vyslání impulzu spustí vždy otevření vrat. Po uplynutí doby udržování v otevřené poloze a doby předběžné výstrahy (nastavení v menu  a ) se vrata automaticky zavřou. Přerušení světelné závory způsobí během zavírání zastavení a změnu směru pohybu vrat. Během otevření nemá přerušení žádný vliv. Vyslání impulzu během doby udržování v otevřené poloze nebo doby předběžné výstrahy způsobí, že doba udržování v otevřené poloze a doba předběžné výstrahy začne probíhat znovu od začátku. Přerušení světelné závory (LS2) během doby předběžné výstrahy rovněž způsobí, že doba udržování v otevřené poloze a doba předběžné výstrahy začnou probíhat znovu od začátku. Přerušení světelné závory (LS2) během doby udržování v otevřené poloze nemá žádný vliv.
2	Zapnuto - Funkce jako u hodnoty nastavení 1. Vyslání impulzu během doby udržování v otevřené poloze nebo doby předběžné výstrahy způsobí, že doba udržování v otevřené poloze a doba předběžné výstrahy začne probíhat znovu od začátku. Přerušení světelné závory (LS2) během doby udržování v otevřené poloze způsobí předčasné ukončení doby udržování v otevřené poloze, a doba předběžné výstrahy se spustí. Přerušení světelné závory (LS2) během doby předběžné výstrahy způsobí, že doba předběžné výstrahy začne probíhat znovu od začátku.
3	Zapnuto - Funkce jako u hodnoty nastavení 1. Vyslání impulzu během doby udržování v otevřené poloze způsobí předčasné ukončení doby udržování v otevřené poloze, a doba předběžné výstrahy se spustí. Vyslání impulzu během doby předběžné výstrahy způsobí, že doba předběžné výstrahy začne probíhat znovu od začátku. Přerušení světelné závory (LS2) během doby udržování v otevřené poloze nemá žádný vliv. Přerušení světelné závory (LS2) během doby předběžné výstrahy způsobí, že doba předběžné výstrahy začne probíhat znovu od začátku.
*Tovární nastavení	



3. Stiskněte programovací tlačítko .
 - ⇒ Zobrazí se menu .

5.7.6 Menu A: Doba průjezdnosti





Menu  (Doba udržování v otevřené poloze) se zobrazuje pouze tehdy, když je v menu  (Automatické zavření) nastavena hodnota > 0.

Pokud dveře při otevírání dosáhnou horní koncové polohy, je prostřednictvím funkce „Doba udržování v otevřené poloze“ definována doba, po kterou dveře zůstanou v horní koncové poloze. Po uplynutí nastaveného času se provede funkce „Automatické zavření“.

1. Vyberte menu .
 - ⇒ Po cca 2 sekundách bliká displej a zobrazí se nastavení provozního režimu.
2. Nastavte požadovanou Dobu udržování v otevřené poloze pomocí tlačítek  .

Hodnota	Doba udržování v otevřené poloze v sekundách	Hodnota	Doba udržování v otevřené poloze v sekundách
0*	10	5	150
1	30	6	180
2	60	7	210
3	90	8	240
4	120	9	Personalizované nastavení prostřednictvím aplikace Bluetooth

*Tovární nastavení



3. Stiskněte programovací tlačítko .
 - ⇒ Zobrazí se menu .

5.7.7 Menu C: Doba předběžného varování

Doba předběžné výstrahy udává dobu, než se pohon rozběhne po signálu Start. Během této doby navíc bliká LED světlo. Kromě toho se zapne výstupní napětí 24 V, pokud není v menu  (Výstup 24 V) nastavena funkce TAM (Tor-Auf-Meldung, zkratka pro „hlášení vrata otevřena“).





Pokud se během doby předběžné výstrahy aktivuje některé z bezpečnostních zařízení (např. světelná závora), proces spuštění se přeruší.



1. Vyberte menu .
 - ⇒ Po cca 2 sekundách bliká displej a zobrazí se nastavená hodnota.
2. Upravte popř. nastavení pomocí tlačítek  .

Hodnota	Doba předběžné výstrahy v sekundách	účinné ve směru pohybu
0*	0	
1	3	OTEVÍRÁNÍ a ZAVÍRÁNÍ
2	10	OTEVÍRÁNÍ a ZAVÍRÁNÍ
3	3	OTEVŘENÍ
4	10	OTEVŘENÍ
5	3	ZAVŘENÍ
6	10	ZAVŘENÍ
9	Personalizované nastavení prostřednictvím aplikace Bluetooth	

*Tovární nastavení



3. Stiskněte programovací tlačítko .
 - ⇒ Zobrazí se menu .

5.7.8 Menu H: Nastavení STOP-A (kontakt personálního vchodu)

1. Vyberte menu .
 - ⇒ Po cca 2 sekundách bliká displej a zobrazí se nastavená hodnota.
2. Upravte popř. nastavení pomocí tlačítek  .









Hodnota	Popis
0*	Připojení ENS-S 8200 na svorku G
1	Připojení zkratovacího můstku nebo ENS-S 1000 na svorku G

*Tovární nastavení

3. Stiskněte programovací tlačítko .
 - ⇒ Zobrazí se číslice .



5.8 Rozšířená speciální nastavení

5.8.1 Otevření menu „Rozšířená speciální nastavení“



1. Pro přístup k menu pro rozšířená speciální nastavení podržte stisknuté programovací tlačítko  po dobu přibližně 3 sekundy.
⇒ Zobrazí se číslice .
2. Stiskněte znovu programovací tlačítko .
⇒ Zobrazí se číslice .
3. Držte programovací tlačítko  stisknuté znovu po dobu 3 sekundy.
⇒ Zobrazí se číslice .
4. Držte znovu programovací tlačítko  stisknuté, dokud se nezobrazí písmeno **H**.
5. Držte programovací tlačítko  stisknuté znovu po dobu 3 sekundy.
⇒ Zobrazí se první menu  rozšířených speciálních nastavení.

5.8.2 Menu U: Výstup 24 V

Nastavení v tomto menu udává dobu, po kterou zůstane Výstup 24 V po ukončení pohybu vrat ještě zapnutý.



1. Vyberte menu .
⇒ Po cca 2 sekundách bliká displej a zobrazí se nastavená hodnota.
2. Upravte popř. nastavení pomocí tlačítek  .

Hodnota	Doba zapnutí 24 V v sekundách
0*	0
1	20
2	40
3	60
4	90
5	120
6	150
7	180
8	TAM (Tor-Auf-Meldung, zkratka pro „hlášení vrata otevřena“): 24 V je zapnuto, dokud nejsou vrata zcela zavřena
9	Personalizované nastavení prostřednictvím aplikace Bluetooth
*Tovární nastavení	

3. Stiskněte programovací tlačítko .
⇒ Zobrazí se menu .

5.8.3 Menu d: Výstup 230 V

Nastavení v tomto menu udává dobu, po kterou zůstane Výstup 230 V po ukončení pojezdu ještě zapnutý.



1. Vyberte menu **d**.
⇒ Po cca 2 sekundách bliká displej a zobrazí se nastavená hodnota.
2. Upravte popř. nastavení pomocí tlačítek  .

Hodnota	Doba zapnutí 230 V v sekundách
0	0
1	20
2	40
3*	60
4	90
5	120
6	150
7	180
8	210
9	Personalizované nastavení prostřednictvím aplikace Bluetooth
*Tovární nastavení	

3. Stiskněte programovací tlačítko .
- ⇒ Zobrazí se menu **F**.

5.8.4 Menu F: Rádiem ovládaná uzavírací hrana

Můžete připojit externí rádiem ovládanou uzavírací hranu (příslušenství). V tomto menu se nastavují vlastnosti externí rádiem ovládané uzavírací hrany a sledování personálního vchodu.

1. Vyberte menu **F**.
⇒ Po cca 2 sekundách bliká displej a zobrazí se nastavená hodnota.
2. Upravte popř. nastavení pomocí tlačítek  .

Hodnota	Bezpečnostní vstup 1 (uzavírací hrana)	Bezpečnostní vstup 2 (personální vchod)
0*	bez funkce rádiem ovládané uzavírací hrany	
1	optická pojistka uzavírací hrany	Připojení ENS-S 8200
2	optická pojistka uzavírací hrany	Zkratovací můstek
3	8k2 pojistka uzavírací hrany	Připojení ENS-S 8200
4	8k2 pojistka uzavírací hrany	Zkratovací můstek
*Tovární nastavení		

3. Stiskněte programovací tlačítko .
- ⇒ Zobrazí se číslice **F**.

5.9 Obnovení továrního nastavení

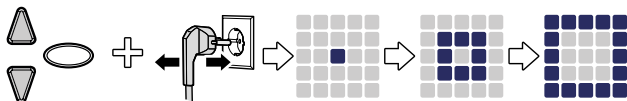

Obr. 8: Tovární nastavení

1. Stiskněte současně tlačítka \triangle a ∇ .
2. Držte obě tlačítka po dobu přibližně 3 sekund stisknutá, zatímco vytáhnete síťovou zástrčku ze síťové zásuvky a znovu ji zasunete.
⇒ Pro účely potvrzení procesu se zobrazí animace.

5.10 Počítadlo cyklů

Čítač cyklů ukládá počet pojezdů pro otevření a zavření provedených pohonem. Chcete-li vyčíst hodnoty z čítače cyklů, stiskněte a držte tlačítko ∇ na hlavě pohonu po dobu 3 sekundy, dokud se hodnota neobjeví.

Číselný displej zobrazuje číslice za sebou od nejvyššího desetinného místa po nejnižší. Na konci sekvence číslic se na displeji zobrazí vodorovná čára, např.: 3456 pohybů, 3 4 5 6 -.

6 První uvedení do provozu

Pro bezpečný a bezporuchový provoz pohonu vrat je nezbytné, aby byly všechny díly smontovány podle montážního návodu. Po dokončení montáže a programování zkontrolujte pohon garážových vrat i garážová vrata, zda bezpečně a bezchybně fungují, a to provedením všech funkcí ovládání. Pokud lze bez poruch provést všechny funkce ovládání a všechna bezpečnostní zařízení fungují bezchybně, je pohon garážových vrat připraven k provozu.

Chcete-li zkontrolovat stávající kontakt personálního vchodu, postupujte takto: Otevřete personální vchod, když je pohon zapnutý. Na displeji matice LED se objeví číslice **1**.

Respektujte také následující pokyny pro uvedení do provozu:

- Instalační firma je povinna před uvedením zařízení do provozu kompletně vyplnit protokol o uvedení do provozu (viz kapitola „Kontrolní seznamy“) a předat jej provozovateli / vlastníkovi. To platí také pro ručně ovládaná vrata.
- Provozovatel/vlastník je povinen uchovávat protokol o uvedení do provozu, jakož i záznamy o kontrolách a údržbě zařízení vrat (viz kapitola „Kontrolní seznamy“) spolu s dokumentací pohonu garážových vrat na bezpečném místě po celou dobu životnosti zařízení.
- Případné změny nebo úpravy na pohonu garážových vrat musí být schváleny výrobcem. Případné schválené změny pohonu garážových vrat musí být zdokumentovány.

7 Provoz

7.1 Bezpečnostní pokyny pro provoz

Při provozu dodržujte následující bezpečnostní pokyny:

- Všichni uživatelé musí být poučeni o používání garážových vrat a seznámeni s platnými bezpečnostními předpisy.
- Dodržujte místní předpisy pro prevenci úrazů a obecné bezpečnostní předpisy platné pro oblast používání.
- Udržujte ruční vysílače mimo dosah dětí.

VAROVÁNÍ



Nebezpečí nárazu a uskřípnutí při pohybu vrat!

Procesy otevírání a zavírání musí být monitorovány.

- Garážová vrata musí být viditelná z místa ovládání.
- Dbejte na to, aby se v oblasti pohybu garážových vrat nenacházely žádné osoby nebo předměty.

7.2 Otevírání a zavírání garážových vrat (v normálním provozu)

Garážová vrata mohou být ovládána různými řídicími / ovládacími jednotkami (ruční vysílač, klíčový spínač atd.). V tomto návodu k montáži a obsluze je popsáno pouze ovládání pomocí ručního vysílače. Ostatní regulační skříňe a ovládací jednotky fungují analogicky.

1. Stiskněte krátce tlačítko na ručním vysílači. V závislosti na aktuální poloze se garážová vrata posunou do polohy OTEVŘENO nebo ZAVŘENO.
2. Stiskněte znovu tlačítko na ručním vysílači, chcete-li garážová vrata opět zastavit.
3. Stiskněte znovu tlačítko na ručním vysílači, chcete-li posunout garážová vrata zpět do výchozí polohy.



Jednomu z tlačítek na ručním vysílači lze přiřadit hodnotu „Funkce osvětlení“. Světlo se pak může zapnout nezávisle na pohonu pomocí ručního vysílače. Po uplynutí 4 minut se světlo automaticky vypne.

7.3 Ruční otevření a zavření garážových vrat

VAROVÁNÍ



Nebezpečí nárazu a uskřípnutí z důvodu nekontrolovaného pohybu vrat!

Při pohybu vrat ručně (při odpojeném pohonu) se mohou vrata pohybovat nekontrolovatelně, zejména pokud nejsou správně seřízeny nebo pokud jsou poškozené pružiny vrat.

- Pokud zjistíte, že vrata nejsou správně vyvážená, obraťte se vždy na příslušného dodavatele/výrobce.

UPOZORNĚNÍ

Při instalaci systému byly blokovací prvky garážových vrat demontovány. Ty musí být znovu namontovány, pokud mají být garážová vrata po delší dobu ovládána ručně. Jedině tak mohou být garážová vrata v uzavřeném stavu zablokována.

UPOZORNĚNÍ

Táhlo smí viset v max. výšce 1,80 m nad podlahou.

Při nastavování garážových vrat nebo v případě výpadku proudu lze garážová vrata otevřít a zavřít ručně.

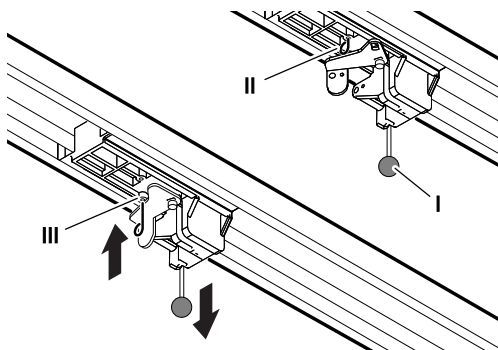

Obr. 9: Odblokování a zablokování pohonu

Chcete-li garážovými vraty pohybovat rukou, vytáhněte vytahovací knoflík (I) na vozíku.

Odpojte vozík od ozubeného řemene, příp. řetězu.

Garážová vrata lze nyní ovládat ručně. Chcete-li vrata ovládat ručně delší dobu, můžete vložit zajišťovací kolík (II) ve vozíku do otvoru (III), který je k tomu určen. Chcete-li obnovit normální provoz, uvolněte zajišťovací kolík (II).

7.4 Cílené posunutí garážových vrat do polohy OTEVŘENO nebo ZAVŘENO (další provozní režimy)

7.4.1 Posunutí garážových vrat do polohy OTEVŘENO

Pomocí ručního vysílače nebo aplikace je možné posunout vrata cíleně ve směru polohy OTEVŘENO.

- Pokud jsou vrata v dolní koncové poloze nebo v mezipoloze, způsobí příkaz OTEVŘENÍ posunutí vrat do horní koncové polohy.
- Pokud jsou vrata v horní koncové poloze nebo se vrata pohybují do horní koncové polohy, nemá příkaz OTEVŘENÍ žádný účinek.
- Když se vrata pohybují směrem do dolní koncové polohy, způsobí příkaz OTEVŘÍT krátké zastavení vrat a jejich opětovný pohyb do polohy OTEVŘENO.

7.4.2 Posunutí garážových vrat do polohy ZAVŘENO

Pomocí ručního vysílače nebo aplikace je možné posunout vrata cíleně ve směru polohy ZAVŘENO.

- Pokud jsou vrata v horní koncové poloze nebo v mezipoloze, způsobí příkaz ZAVŘENÍ posunutí vrat do dolní koncové polohy.
- Pokud jsou vrata v dolní koncové poloze nebo se vrata pohybují do dolní koncové polohy, nemá příkaz ZAVŘENÍ žádný účinek.
- Pokud se vrata pohybují směrem do horní koncové polohy, způsobí příkaz ZAVŘÍT zastavení vrat.

7.5 Stanovení rádiového modulu

⚠ NEBEZPEČÍ

Nebezpečí zasažení elektrickým napětím!



Riziko smrtelného úrazu elektrickým proudem dotykem součástí, které jsou pod napětím.

Při práci na pohonu vždy předem vytáhněte síťovou zástrčku!

Pokud je nainstalován rádiový modul, můžete určit použitou rádiovou frekvenci takto:

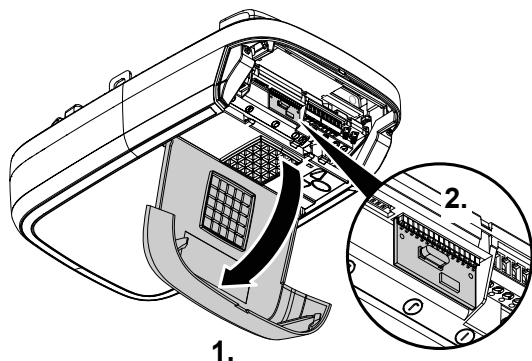

Obr. 10: Otevřete kryt hlavy pohonu a určete rádiový modul

1. Otevřete klapku pro obsluhu na hlavě pohonu.
2. Určete rádiovou frekvenci podle typového označení na štítku rádiového modulu a k tomu příslušejících informací v kapitole "Technické údaje".



Obr. 11: Štítek s typovým označením rádiového modulu

3. Poté znovu klapku pro obsluhu zavřete.

8 Chyby a poruchy

8.1 Vyhledávání poruch

VAROVÁNÍ















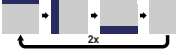



Nebezpečí nárazu a uskřípnutí z důvodu nekontrolovaného pohybu vrat!









Při odstraňování závad může dojít k nekontrolovatelnému pohybu pohonu, pokud je odpojen nebo jsou poškozeny pružiny vrat.

- Při práci na pohonu vždy předem vytáhněte síťovou zástrčku!
- Zajistěte vrata proti nekontrolovanému pohybu.

Porucha	Možné příčiny	Řešení
Vrata se nezavírají / neotevírají kompletně.	Změnila se mechanika vrat.	Nechte vrata překontrolovat.
	Síla pro otevírání nebo zavírání je nastavena příliš slabě.	Nechte provést nastavení síly, viz kapitola „Menu 5 + 6“.
	Koncová poloha není správně nastavena.	Nechte znovu nastavit koncovou polohu.
Po zavření se vrata opět otevřou a zůstane otevřená šterbina.	Vrata se zablokují těsně před polohou Zavřeno.	Odstraňte překážku.
	Koncová poloha není správně nastavena.	Nechte znovu nastavit koncovou polohu ZAVŘENO.
Pohon se nepohybuje, i když motor běží.	Pohon je odblokován.	Pohon opět zablokujte, viz kapitola „Ruční otevření a zavření garážových vrat“.
Vrata nereagují na impuls daný ručním vysílačem – avšak reagují při ovládání tlačítkem nebo jiným vysílačem impulzů.	Baterie v ručním vysílači jsou vybité.	Vyměňte baterie v ručním vysílači.
	Chybí anténa nebo není správně nasměrována.	Zasuňte / nasměrujte anténu.
	Žádný ruční vysílač není naprogramován.	Naprogramujte ruční vysílač, viz „Menu 1“.
Vrata nereagují ani na impuls ručního vysílače, ani na jiné vysílače impulzů.	Viz zobrazení diagnostiky.	Viz zobrazení diagnostiky.
Příliš malý rozsah dálkového vysílače.	Baterie v ručním vysílači jsou vybité.	Vyměňte baterie v ručním vysílači.
	Chybí anténa nebo není správně nasměrována.	Zasuňte / nasměrujte anténu.
	Odstínění přijímaného signálu na straně stavby.	Připojte externí anténu (příslušenství).
Ozubený řemen nebo pohon způsobují hluk.	Ozubený řemen je znečištěný.	Vyčistěte ozubený řemen. Nastříkejte jej silikonovým sprejem (nepoužívejte přípravky s obsahem oleje).
	Ozubený řemen je příliš silně napnutý.	Uvolněte ozubený řemen.

8.2 Diagnostický displej

Hodnota	Stav	Diagnóza / řešení
	Všechny ruční vysílače byly vymazány.	-
	Byl proveden reset na tovární nastavení.	-
	Došlo k opuštění menu.	-
	Směr otáčení motoru byl změněn.	-
	Garážová vrata se otevírají.	-
	Garážová vrata se zavírají.	-
	Garážová vrata dosáhla koncové polohy ZAVŘENO.	-
	Garážová vrata dosáhla koncové polohy OTEVŘENO.	-
	Garážová vrata zůstávají stát mezi koncovými polohami OTEVŘENO a ZAVŘENO (např. v poloze větrání nebo v poloze dílčího otevření vrat).	-
	Hodnota „0“ se zobrazí při příštím otevření a zavření, a zhasne.	Pohon v režimu jízdy učení síly. Pozor: V tomto režimu se neprovádí monitorování síly prostřednictvím pohonu.
	Hodnota „0“ se nadále zobrazuje.	Jízda učení síly není dokončena a musí se opakovat. Možná je odpor v jedné z koncových poloh příliš vysoký. Nastavte znovu koncové polohy.
	Garážová vrata se neotevírají nebo nezavírají.	Přerušení na STOP A nebo aktivace externího bezpečnostního zařízení (např. personální vchod).
	Garážová vrata se nezavírají.	Přerušení na přípojce STOP-B nebo aktivace externího bezpečnostního zařízení (např. světelná závora).
	Nastavení vrat a pojezd pro nastavení nejsou ukončeny správně / nebo nedokončeny.	Otevřete menu 3 a 4, opravte nastavení vrat a dokončete proces učení.
	Trvalý signál na vstupu připojovací svorky F.	Signál Start není rozpoznán nebo nepřerušovaný impuls (např. zaseknuté tlačítko).
	Nastavená dráha je příliš dlouhá.	Nastavte novou dráhu v Menu 3 a Menu 4.
	Pojistka uzavírací hrany se aktivovala.	Zkontrolujte pojistku uzavírací hrany a kabeláž na rádiem ovládané uzavírací hraně. Zkontrolujte nastavení v Menu F.

Hodnota	Stav	Diagnóza / řešení
	Nastavená dráha je příliš krátká.	Nastavte znovu dráhu pojezdu v Menu 3 a Menu 4.
	Chyba při autotestu. Garážová vrata se neotevírají nebo nezavírají.	Vytáhněte síťovou zástrčku ze zásuvky a cca po 10 sekundách ji opět zapojte.
	Monitoring koncové polohy zjistil neoprávněný pokus o otevření v koncové poloze ZAVŘENO.	Hlášení se vymaže při příštím normálním pojezdu.
	Chyba světelné závory. Dveře se neotevírají a nezavírají.	Zkontrolujte světelnou závoru a kabeláž světelné závory.
	Zastavení motoru.	Motor se neotáčí. Pověřte odbornou firmu opravou motoru.
	Elektronická brzda zavřená. Garážové světlo nezhasíná.	Pohon je tažen z horní polohy. Zkontrolujte garážová vrata a pružiny. Nastavte koncovou polohu níže.
	Test kontaktu personálního chodu selhal.	Zkontrolujte kabely a připojení na svorkách kontaktu personálního vchodu.
	Chyba světelné závory	Zkontrolujte kabeláž světelné závory.
	Blokace v režimu dovolené aktivována. Garážová vrata se neotevírají.	Vraťte posuvný spínač SafeControl/ Signál 112 (příslušenství) zpět do polohy ZAP.

9 Údržba / přezkoušení

9.1 Pokyny pro údržbu / přezkoušení

UPOZORNĚNÍ

Pro vaši bezpečnost musí být zařízení vrat dle potřeby – minimálně však jednou ročně – kontrolováno podle „Kontrolního seznamu zařízení garážových vrat“, který najdete v kapitole „Kontrolní seznamy“. Zkouška může být provedena osobou s prokázáním odborné způsobilosti nebo specializovanou odbornou firmou.

UPOZORNĚNÍ

Po každé inspekci musí být okamžitě odstraněny jakékoli zjištěné závady.

- Veškeré činnosti inspekce a údržby musí být zdokumentovány v přiloženém protokolu důkazu o kontrole a údržbě zařízení garážových vrat (viz kapitola „Kontrolní seznamy“).
- Musí být dodržovány intervaly inspekcí a údržby stanovené výrobcem.
- V případě neodborného provedení předepsaných činností inspekce a údržby zaniká veškerá záruka výrobce.
- Případné změny nebo úpravy na pohonu garážových vrat musí být schváleny výrobcem. Případné schválené změny pohonu garážových vrat musí být zdokumentovány.

9.2 Měsíční monitorování omezení síly

V koncové poloze nebo při opětovném zapnutí se automaticky testuje integrované vypnutí síly.

VAROVÁNÍ



Riziko uskrípnutí v prostoru vrat!

Při příliš vysokém nastavení omezení síly existuje riziko zranění osob.

- Síla na hlavní uzavírací hraně nesmí po dobu 750 ms překročit 400 N!

Přezkoušejte každý měsíc omezení díly, jak je popsáno v kapitole „Zkouška omezení síly“ a tuto zkoušku zdokumentujte podle Důkaz o kontrole a údržbě zařízení garážových vrat.

9.3 Kontrolní seznamy

9.3.1 Protokol o uvedení do provozu

Vlastník / provozovatel:	
Umístění:	
Údaje pohonu	
Výrobce:	
Typ pohonu:	
Provozní režim:	
Datum výroby:	
Údaje vrat	
Typ:	
Sériové číslo:	
Rok výroby:	
Rozměry:	
Hmotnost křídla vrat:	
Instalace, první uvedení do provozu	
Firma, instalační firma:	
Název, instalační firma:	
Datum prvního uvedení do provozu:	
Podpis:	
Ostatní:	
Změny:	

9.3.2 Kontrolní seznamy zařízení garážových vrat

Vybavení/přezkoušení označte při uvedení do provozu zaškrtnutím.

Č.	Komponenty	jsou k dispozici?	Kontrolní bod	Poznámka
1.0	Garážová vrata			
1.1	Manuální otevírání a zavírání		Lehkoběžnost	
1.2	Upevnění / konektory		Stav / upevnění	
1.3	Čepy / klouby		Stav / mazání	
1.4	Pojezdová kolečka / držáky pojezdových koleček		Stav / mazání	
1.5	Těsnění / kluzné kontakty		Stav / upevnění	
1.6	Rám vrat / vedení vrat		Vyrovnání / upevnění	
1.7	Křídlo vrat		Vyrovnání / stav	
2.0	Hmotnost			
2.1	Peří		Stav / upevnění / nastavení	
2.1.1	Pružinové závěsy		Stav	
2.1.2	Pojistka proti prasknutí pružiny		Stav / typový štítek	
2.1.3	Bezpečnostní zařízení (pružinové spojení,...)		Stav / upevnění	
2.2	Drátěná lana		Stav / upevnění	
2.2.1	Upevnění lana		Stav / upevnění	
2.2.2	Lanový buben			
2.3	Ochrana proti pádu		Stav	
2.4	Házivost T-hřídele		Stav	
3.0	Pohon / řízení			
3.1	Pohon / vodící kolejnice / konzola			
3.2	Elektrické kabely / zástrčky			
3.3	Nouzové odblokování		Funkce / stav	
3.4	Řídicí jednotky, tlačítka / ruční vysílač		Funkce / stav	
3.5	Koncové vypnutí		Stav / poloha	
4.0	Zabezpečení míst s rizikem uskřípnutí nebo stříhu			
4.1	Omezení síly		Stop a zpětný chod	
4.2	Ochrana proti zvedání osob		Křídlo vrat se zastaví při přídavném zatížení 20 kg	
4.3	Okolní podmínky		Bezpečnostní vzdálenosti	

Č.	Komponenty	jsou k dispozici?	Kontrolní bod	Poznámka
5.0	Ostatní zařízení			
5.1	Uzamčení / zámek		Funkce / stav	
5.2	Personální vchod		Funkce / stav	
5.2.1	Kontakt personálního vchodu		Funkce / stav	
5.2.2	Zavírací mechanismus vrat		Funkce / stav	
5.3	Semaforové řízení		Funkce / stav	
5.4	Světelné závory		Funkce / stav	
5.5	Pojistka uzavírací hrany		Funkce / stav	
6.0	Dokumentace provozovatele / vlastníka			
6.1	Typový štítek / označení CE		kompletní / čitelné	
6.2	Prohlášení o shodě zařízení garážových vrat		kompletní / čitelné	
6.3	Instalace, provoz a údržba		kompletní / čitelné	

9.3.3 Důkaz o kontrole a údržbě zařízení garážových vrat

Datum	Provedené práce / potřebná opatření	Kontrola provedena	Závady odstraněny
		Podpis / adresa firmy	Podpis / adresa firmy

10 Čištění / péče

NEBEZPEČÍ

Nebezpečí zasažení elektrickým napětím!



Při kontaktu pohonu s vodou hrozí nebezpečí úrazu elektrickým proudem!

K čištění nepoužívejte vodu ani tekuté čisticí prostředky.

VAROVÁNÍ

Nebezpečí nárazu a uskřípnutí při neúmyslném pohybu vrat!



Při čištění pohonu hrozí riziko neúmyslného spuštění pojezdu garážových vrat.

- Před zahájením veškerých prací na pohonu vždy vytáhněte síťovou zástrčku!

V případě potřeby otřete pohon suchým hadrem.

11 Demontáž / likvidace

11.1 Demontáž

Demontáž se provádí v opačném pořadí, než je uvedeno v montážním návodu v kapitole **Instalace**.

11.2 Likvidace

Za účelem likvidace demontujte zařízení garážových vrat a rozložte jej na jednotlivé skupiny materiálů:

- Plasty
- Neželezné kovy (např. měděný šrot)
- Elektrický šrot (motory)
- Ocel

Likvidaci materiálu proveďte v souladu s obvyklou vnitrostátní legislativou! Zlikvidujte obalové materiály vždy způsobem šetrným k životnímu prostředí a v souladu s platnými místními předpisy pro likvidaci.



Symbol přeškrtnutého odpadkového koše na starém elektrickém nebo elektronickém přístroji označuje, že se toto zařízení po ukončení své životnosti nesmí likvidovat do domovního odpadu. Pro účely bezplatného vrácení jsou vám ve vaší blízkosti k dispozici sběrná místa pro staré elektrické nebo elektronické přístroje. Adresy získáte u vašeho městského úřadu nebo podniku komunálních služeb. Oddělený sběr starých elektrických a elektronických přístrojů má umožnit jejich opětovné využití, recyklaci materiálů nebo k jiné formy využití starých zařízení, a rovněž zamezit při likvidaci nebezpečných látek, které mohou být obsaženy v zařízení, negativním důsledkům na životní prostředí a vlivům na lidské zdraví.



Baterie a akumulátory nepatří do domovního odpadu, ale v Evropské unii se musejí nechat odborně zlikvidovat podle směrnice 2006/66/ES EVROPSKÉHO PARLAMENTU A RADY ze dne 6. září 2006 o bateriích a akumulátorech. Baterie a akumulátor tohoto přístroje po použití zlikvidujte v souladu s platnými ustanoveními zákona.

12 Záruční podmínky

Vezměte prosím na vědomí, že rozsah platnosti se vztahuje výlučně na soukromého používání zařízení. Soukromým používáním se rozumí max. 10 cyklů (OTEVŘENÍ / ZAVŘENÍ) za den. Úplné znění záručních podmínek je k dispozici na následující internetové adrese:

<https://www.tormatic.de/garantiebestimmungen>

13 Prohlášení o shodě a prohlášení o zabudování

13.1 Prohlášení o shodě podle ES Směrnice o strojních zařízeních 2006/42/ES

Prohlášení výrobce (překlad originálu)

o zabudování neúplného strojního zařízení ve smyslu evropské Směrnice o strojních zařízeních 2006/42/ES, příloha II část 1 oddíl B

Prohlašujeme tímto, že následující označený neúplný stroj – nakolik je to v rámci rozsahu dodávky možné – je v souladu se základními požadavky Směrnice o strojních zařízeních ES. Nedokončený stroj je určen pouze pro instalaci do zařízení garážových vrat, čímž se vytvoří kompletní stroj ve smyslu směrnice ES o strojních zařízeních. Zařízení garážových vrat smí být uvedeno do provozu, pouze pokud bylo zjištěno, že celé zařízení splňuje ustanovení směrnice ES o strojních zařízeních a je k dispozici prohlášení ES o shodě v souladu s přílohou II A. Zároveň prohlašujeme, že příslušná technická dokumentace pro tento neúplný stroj byla vytvořena v souladu s přílohou VII části B, a zavazujeme se, předat ji na základě odůvodněné žádosti příslušným vnitrostátním orgánům prostřednictvím našeho dokumentačního oddělení.

Model produktu / produkt:	N-573 S
Typ produktu:	Pohon garážových vrat
Rok výroby od:	09/2023
Příslušné směrnice ES/EU:	2014/30/EU 2011/65/EU Směrnice RoHS, včetně přílohy II podle (EU) 2015/863
Dodrženy požadavky Směrnice o strojních zařízeních 2006/42/ES, příloha I část 1:	1.1.2, 1.1.3, 1.1.5, 1.2.1, 1.2.2, 1.2.3, 1.2.4, 1.2.5, 1.2.6, 1.3.2, 1.3.4, 1.5.1, 1.5.2, 1.5.4, 1.5.5; 1.5.6, 1.6.1, 1.6.2, 1.6.3; 1.7
Aplikované harmonizované normy:	EN ISO 12100:2010; EN ISO 13849-1:2015, PL „C“ Cat. 2; EN 60335-1:2012/AC:2014; EN 60335-2-95:2015-01/A1:2015-06; EN 61000-6-3:2007/A1:2011; EN 61000-6-2:2005/AC:2005
Ostatní aplikované technické normy a specifikace:	DIN EN 12453:2022; EN 300220-1:2017-05; EN 300220-2:2017-05; EN 301489-1:2017
Výrobce a jméno zplnomocněného zástupce technické dokumentace:	Novoferm tormatic GmbH Eisenhüttenweg 6 44145 Dortmund
Místo a datum vystavení:	Dortmund, dne 21.09.2023



Dr. René Schmitz, jednatel

13.2 Prohlášení o shodě podle směrnice 2014/53/EU

Integrovaný rádiový systém je v souladu se směrnicí 2014/53/EU. Úplné znění Prohlášení o shodě je k dispozici na následující internetové adrese:
<https://www.tormatic.de/dokumentation/>



Novofern tormatic GmbH
Eisenhüttenweg 6
44145 Dortmund